

Silla. **LIAM**



●
Colores
disponibles

GARANTÍA
1
AÑO

LIAM Gerente



Linea **INTER**

LIAM Gerente Medidas

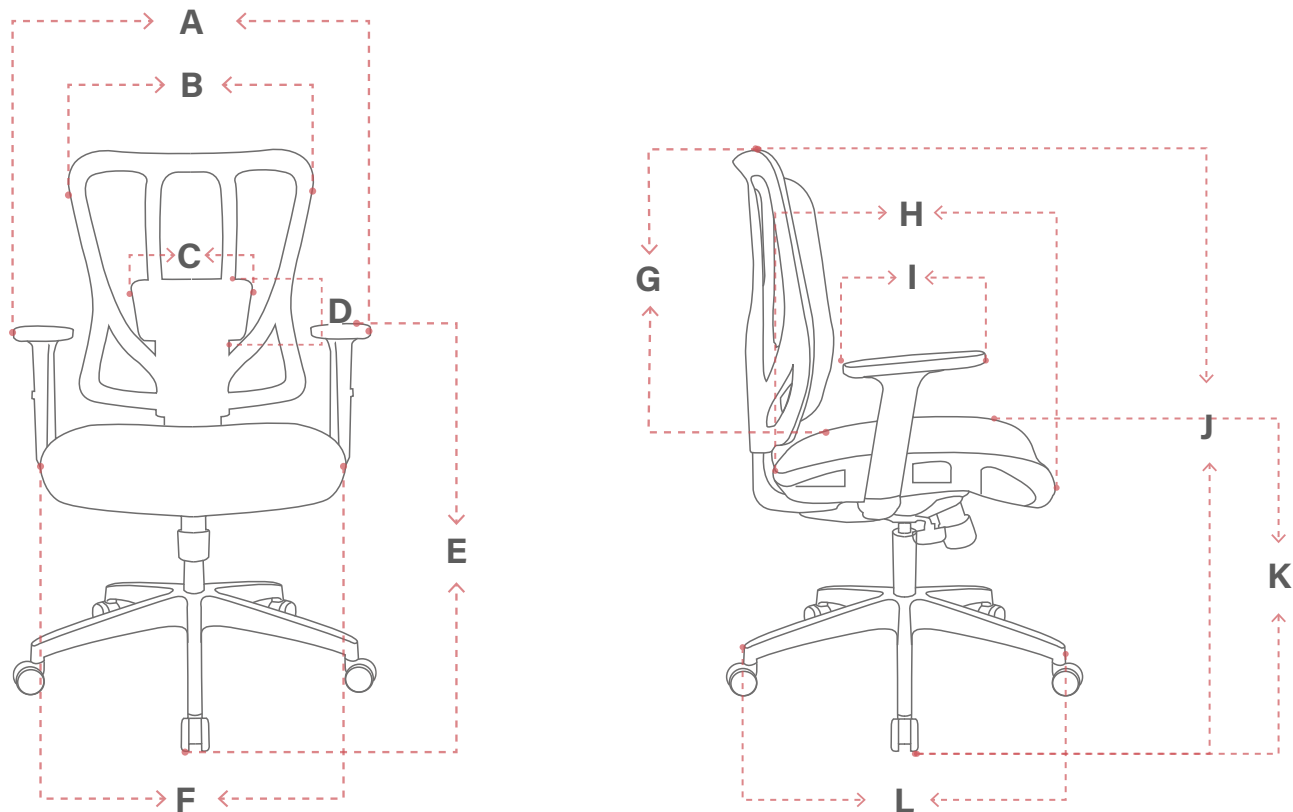

KG 120 kg
Peso que soporta*
*Peso máximo certificado

m³ 0,64 m³
Volumen silla armada

DIMENSIONES (mm)

ÍTEM	MÍNIMO	MÁXIMO	RANGO MOVIMIENTO
A	INTERNO 450	EXTERNO 625	N/A
B	405	500	N/A
C	240	N/A	N/A
D	135	N/A	N/A
E	660	760	N/A
F	525	N/A	N/A
G	540	N/A	N/A
H	545	N/A	N/A
I	240	N/A	N/A
J	995	1085	N/A
K	465	565	N/A
L	640	N/A	N/A

APOYO LUMBAR.

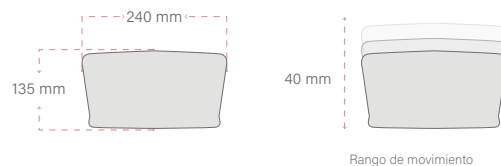

BRAZOS.



Las medidas pueden variar dependiendo de los materiales y componentes utilizados.

LIAM Presidente



Linea **INTER**

LIAM Presidente Medidas

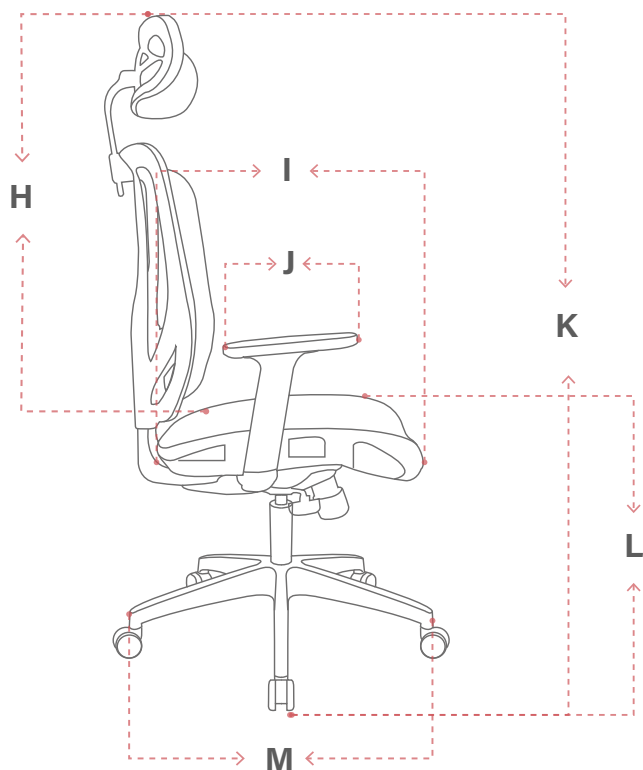
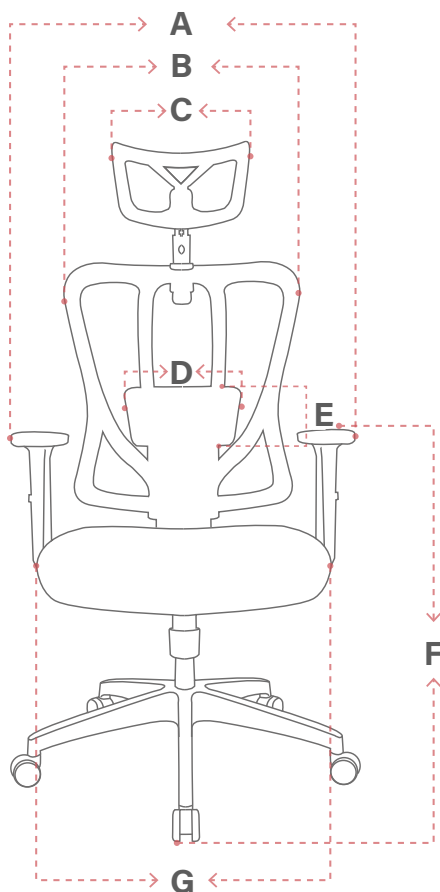

120 kg
Peso que soporta*

*Peso máximo certificado



0,76 m3
Volumen silla armada

DIMENSIONES (mm)

ÍTEM	MÍNIMO	MÁXIMO	RANGO MOVIMIENTO
A	INTERNO 450	EXTERNO 625	N/A
B	405	500	N/A
C	300	N/A	N/A
D	240	N/A	N/A
E	135	N/A	N/A
F	660	760	N/A
G	525	N/A	N/A
H	740	815	N/A
I	545	N/A	N/A
J	240	N/A	N/A
K	1170	1240	N/A
L	465	565	N/A
M	640	595	N/A

CABECERO.

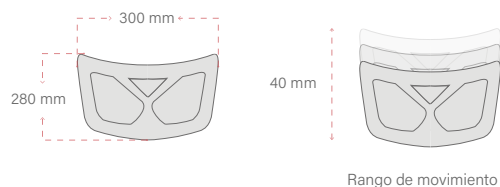

APOYO LUMBAR.

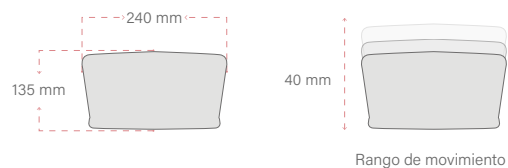

Las medidas pueden variar dependiendo de los materiales y componentes utilizados.

LIAM Funcionalidades



CABECERO

Regulable en altura y ángulo.

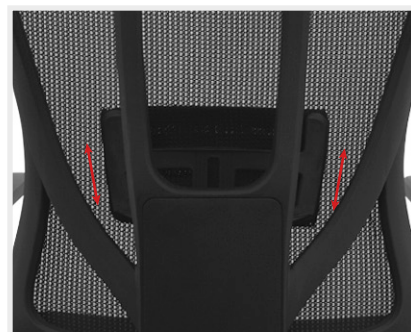

APOYO LUMBAR

Regulable en altura.

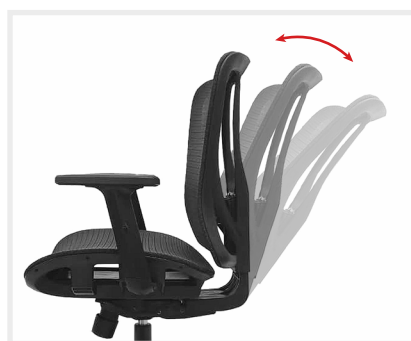

MECANISMO

Syncro con tres posiciones de bloqueo.



Brazos regulables en altura



Base nylon



Ruedas goma (PU)

RECOMENDACIONES DE CUIDADO

TAPIZADOS EN MALLA Y TELA

- aspire regularmente para retirar polvo y partículas.
- En caso de manchas, límpielas con un paño limpio, suave y ligeramente humedecido en agua con detergente neutro para muebles. No aplique el líquido directamente sobre el tapizado.
- Seque bien después de la limpieza para evitar acumulación de humedad.
- Evite frotar con fuerza, ya que esto puede dañar la fibra y alterar el color del material.

PARTES METÁLICAS

- No corte, perforo ni aplique agua directamente sobre las superficies pintadas, ya que puede producirse oxidación.
- Para la limpieza, use un paño seco o ligeramente humedecido.

RECOMENDACIONES GENERALES

- Evite exponer la silla al sol directo o a la intemperie.
- No utilice solventes, químicos fuertes ni limpiadores abrasivos, ya que generan daños permanentes.
- Limpie periódicamente las rodachinas y partes plásticas con un paño húmedo y shampoo neutro para eliminar exceso de polvo u otra suciedad que se haya podido adherir.
- Revise y ajuste tornillos y perillas de forma regular para mantener la estabilidad del producto.
- Evite el contacto con objetos punzantes, golpes contra superficies duras o fricción excesiva en los apoyabrazos, ya que el desgaste por uso no se considera defecto de fábrica.